

別刷り広告特集

2026年1月～6月版

読売新聞大阪本社

目次

	ページ
別刷り広告特集の特長	2
効率よく配布できる	
配布エリア・部数（近畿2府4県）	3
エリアマッピングのご紹介	9
多様なニーズに対応	
豊富なサイズバリエーション	10
掲載事例（タブロイド判）	11
掲載事例（ブランケット判）	13
掲載事例（パノラマ・B1新聞）	14
使用可能用紙一覧	17
スケジュール：お申し込みから配布まで	18
地区広告版のご紹介	19
原稿制作にあたってのご注意	20

別刷り広告特集の特長

新聞広告と折込チラシのいいところ取り

読売新聞大阪本社では、**狙ったエリアに確実に、しかも低コストで**広告展開ができる「別刷り**広告特集**」を発行しています。配布エリアや紙面体裁、使用用紙など、**ご希望のプランに沿ってご利用いただける**広告媒体です。読売新聞の題字・ノンブルを入れることでチラシと比較しても高い信頼性を誇ります。

貴社のマーケティング・広報戦略に、ぜひご活用ください。

高い信頼性

- ・ 読売新聞の**題字・ノンブル**を使用
- ・ 読売新聞本紙と同じ掲載基準で審査



効率よく配布できる

- ・ 近畿2府4県のセット地域内に**45エリア**を設定。無駄なく効率的な配布エリアが選べ、**エリアマーケティング**に最適 (P3~8)
- ・ 各種データを用いた**ターゲットマッピング**も可能 (p9)
- ・ 最小発行部数は**10万部**

※パノラマ、B1新聞は、10万部以下の発行も可能です。
※上記エリア以外への配布については担当営業にご相談ください。

多様なニーズに対応

- ・ コンパクトなタブロイド2Pから、特大サイズのB1新聞まで**バリエーション豊かな体裁** (P10~16)
- ・ 選べる用紙は主に**6種類** (P17)
- ・ **ハガキの貼付**など、本紙ではできない特殊加工も (P17)

配布エリア・部数

大阪府

24エリア



大阪府

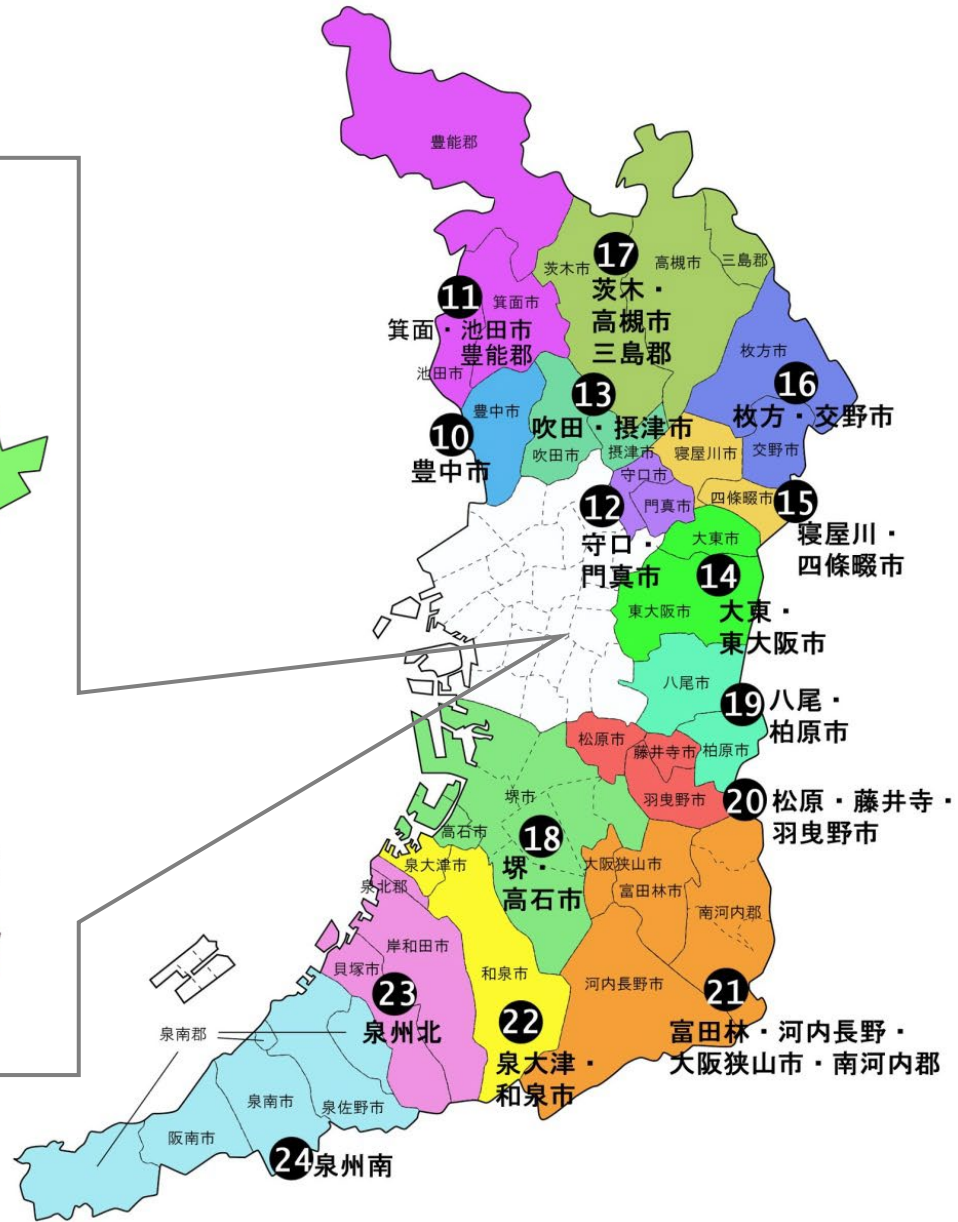

大阪府

No.	エリア名	部数	行政区域
1	大阪市内北	16,165	淀川区、東淀川区
2	大阪市内西	10,540	西淀川区、此花区、港区
3	大阪市内西南	7,694	大正区、住之江区
4	大阪市内南	16,524	西成区、阿倍野区、住吉区、東住吉区
5	大阪市内東南	14,956	平野区、生野区
6	大阪市内東	14,278	城東区、鶴見区、東成区
7	大阪市内中北	15,773	福島区、北区、中央区北部
8	大阪市内中南	10,727	中央区南部、浪速区、西区、天王寺区
9	大阪市内北東	8,727	都島区、旭区
10	豊中市	19,641	豊中市
11	箕面市・池田市・豊能郡	16,796	箕面市、池田市、豊能郡
12	守口市・門真市	14,613	守口市、門真市
13	吹田市・摂津市	22,140	吹田市、摂津市
14	大東市・東大阪市	29,328	大東市、東大阪市
15	寝屋川市・四条畷市	19,182	寝屋川市、四条畷市
16	枚方市・交野市	29,523	枚方市、交野市
17	茨木市・高槻市・三島郡	33,700	茨木市、高槻市、三島郡
18	堺市・高石市	47,926	堺市、高石市
19	八尾市・柏原市	17,677	八尾市、柏原市
20	松原市・藤井寺市・羽曳野市	19,765	松原市、藤井寺市、羽曳野市
21	富田林市・河内長野市・大阪狭山市・南河内郡	14,043	富田林市、河内長野市、大阪狭山市、南河内郡
22	泉大津市・和泉市	9,617	泉大津市、和泉市
23	泉州北	16,676	岸和田市、貝塚市、泉北郡
24	泉州南	14,913	泉佐野市、泉南市、阪南市、泉南郡

配布エリア・部数

奈良県

2エリア

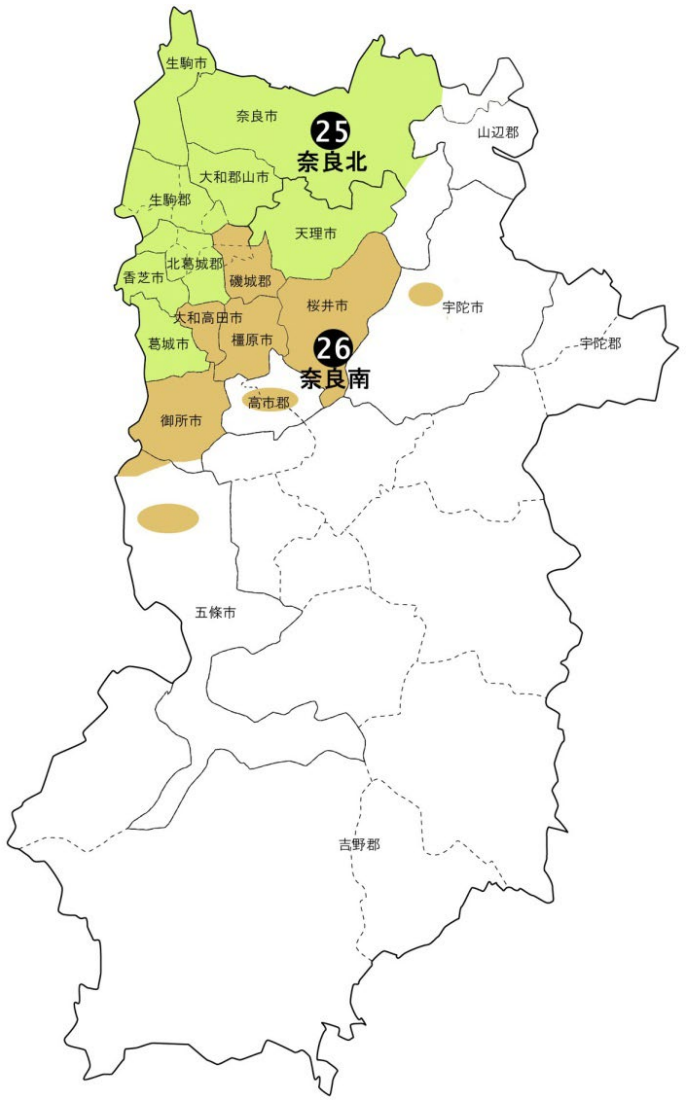

奈良県・兵庫県

兵庫県

10エリア



奈良県

No.	エリア名	部数	行政区域
25	奈良北	50,039	生駒市、奈良市の一部、大和郡山市、香芝市、天理市の一部、葛城市、生駒郡、北葛城郡
26	奈良南	17,495	橿原市、桜井市、大和高田市、御所市の一部、五條市の一部、宇陀市の一部、磯城郡、高市郡の一部

兵庫県

No.	エリア名	部数	行政区域
27	川西市・川辺郡	11,717	川西市、川辺郡
28	伊丹市・尼崎市	39,918	伊丹市、尼崎市
29	宝塚市	10,459	宝塚市
30	芦屋市・西宮市	34,666	芦屋市、西宮市
31	神戸市東	20,629	東灘区、灘区、中央区
32	神戸市西	34,186	西区、垂水区、須磨区、長田区、兵庫区
33	神戸市北区	10,128	北区
34	三木市・明石市	13,056	三木市、明石市
35	東播磨・姫路	51,265	加古川市、高砂市、姫路市の一部、揖保郡、西脇市の一部、小野市の一部、加古郡
36	三田市	8,887	三田市

配布エリア・部数

京都府・滋賀県・和歌山県

京都府

6エリア

滋賀県

2エリア

和歌山県

1エリア

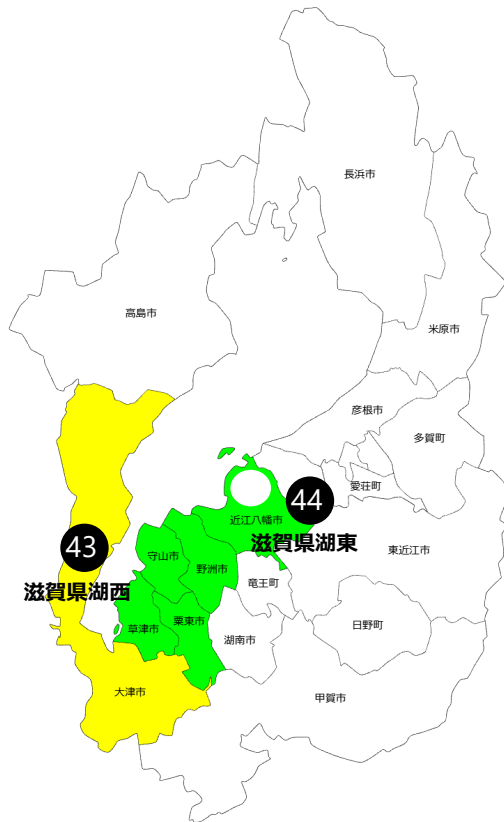
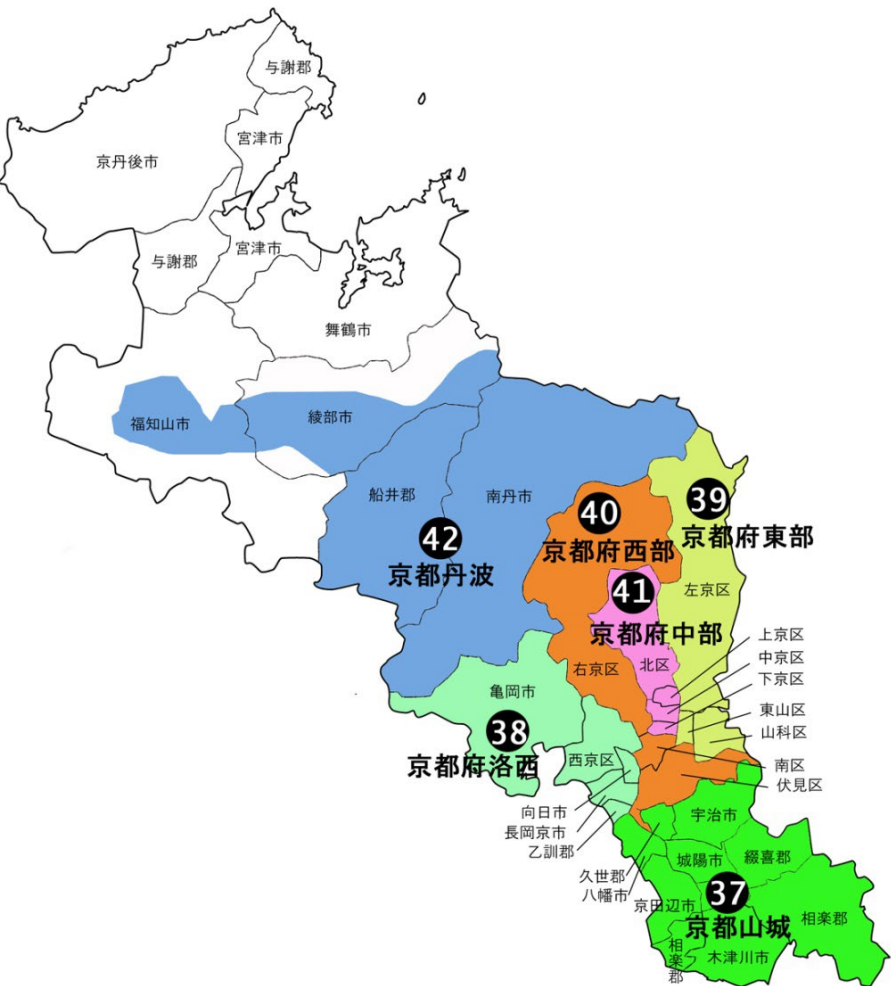

配布エリア・部数

京都府・滋賀県・和歌山県

京都府

No.	エリア名	部数	行政区域
37	京都山城	29,664	八幡市、城陽市、京田辺市、宇治市、久世郡、相楽郡、木津川市、綴喜郡
38	京都府洛西	13,691	西京区、長岡京市、向日市、亀岡市、乙訓郡
39	京都府東部	13,054	山科区、東山区、左京区
40	京都府西部	25,529	南区、右京区、伏見区
41	京都府中部	13,690	北区、上京区、中京区、下京区
42	京都丹波	541	福知山市の一部、綾部市の一部、南丹市、船井郡

滋賀県

No.	エリア名	部数	行政区域
43	滋賀県湖西	23,172	大津市の一部
44	滋賀県湖東	21,051	近江八幡市の一部、草津市、守山市、栗東市、野洲市

和歌山県

No.	エリア名	部数	行政区域
45	セット和歌山	39,668	和歌山市の一部、海南市の一部、橋本市の一部、紀の川市の一部、岩出市の一部、伊都郡の一部

ターゲットマッピング

ターゲットを絞ったエリア選定が可能

データを地図化することでターゲットのいる地域をわかりやすく表現。
45のエリアの中からどのエリアを選ぶべきか一目でわかります。

<集計可能データの例>

- 距離・・・『自転車走行30分圏』『店舗を中心に1.5km圏』
- 所得階級・・・『所得500万円以上世帯比率』
- 世帯人員・・・『一般世帯人員のうちの核家族世帯比率』
- 最終学歴・・・『最終卒業学校大学・大学院の比率』
- 年齢別人口・・・『35~49歳人口比率』『男性10歳未満人口比率』
- 複数項目での集計・・・国勢調査×年収データなど。
『持ち家世帯比率×所得700万円以上世帯比率』

※別途料金が必要となります。
詳しくは営業担当までお問い合わせください。

エリアマップの例

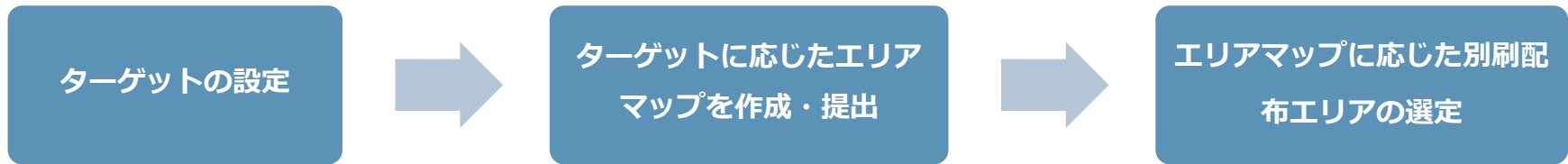
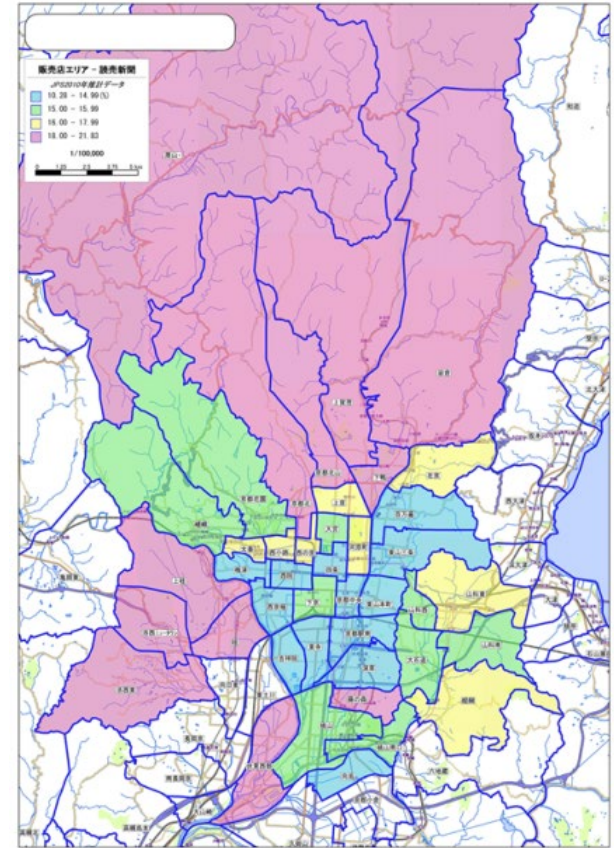

多様なニーズに対応

豊富なサイズバリエーション

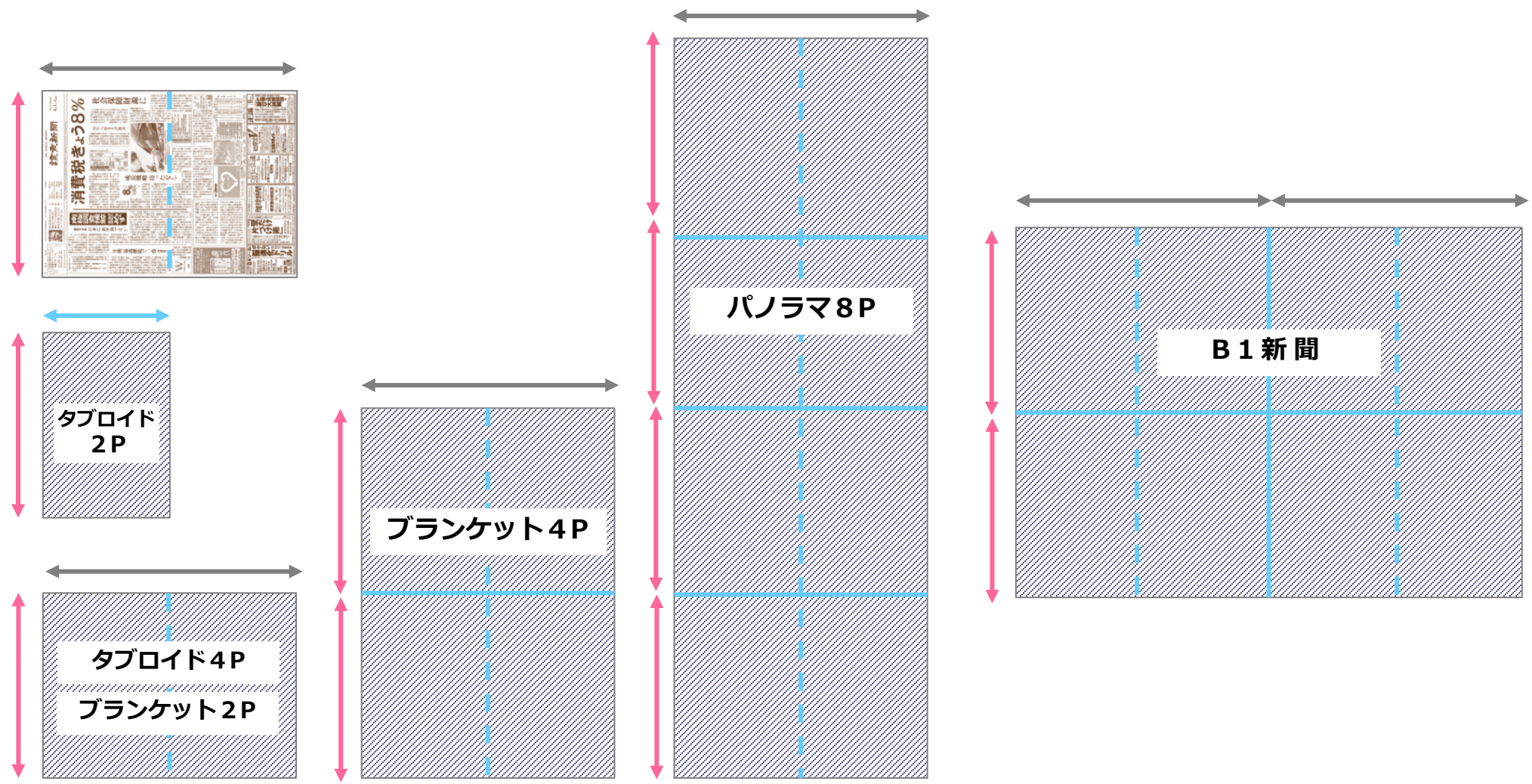

サイズバリエーション

タブロイド判

2P



【2面】



【1面】



2015年11月30日 朝刊別刷 タブロイド2P 「大阪ガス」

4P



【4面】



【3面】



【2面】



【1面】



2016年3月1日 朝刊別刷 タブロイド4P 「東進衛星予備校」

サイズバリエーション

タブロイド判

8P



【5面】

【4面】



【3面】



【2面】



【1面】

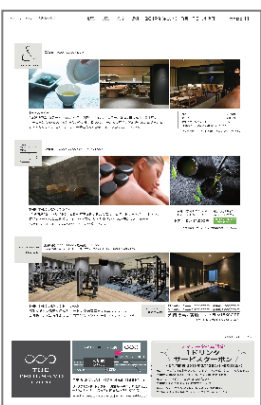

【8面】



【7面】

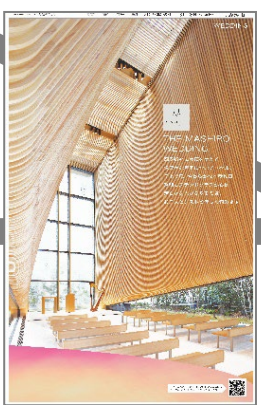

【6面】

2019年3月30日 朝刊別刷 タブロイド8P 「ザ・サウザンド キョウト」
(京阪ホテルズ&リゾート)

サイズバリエーション

ブランケット判

2P

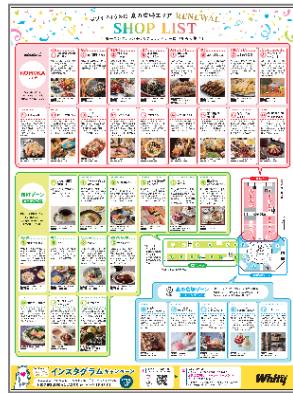

【2面】



【1面】



2019年12月5日 朝刊別刷 ブランケット2P 「ホワイトティうめだ」

4P



【4面】



【3面】



【2面】

【1面】



2015年10月22日 朝刊別刷 ブランケット4P 「アールピーエス」

サイズバリエーション

パノラマ

片面 = 新聞4頁分のスペース



オモテ面



【4面】

【3面】

【2面】

【1面】



ウラ面

【8面】

【7面】

【6面】

【5面】

2020年10月9日 朝刊別刷 パノラマ8P 「映画『鬼ガール!!』」

サイズバリエーション

パノラマ

■ PANORAMA 8P

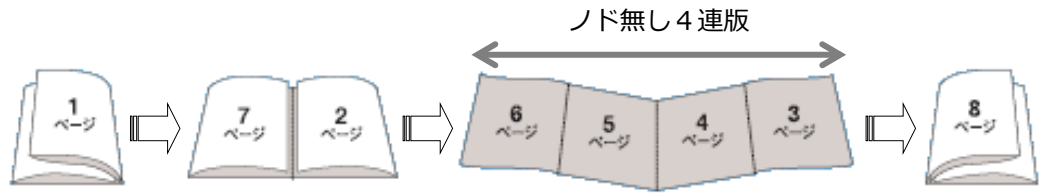

■ PANORAMA W

(PANORAMA 8Pを「W」型に折り畳んだ体裁)

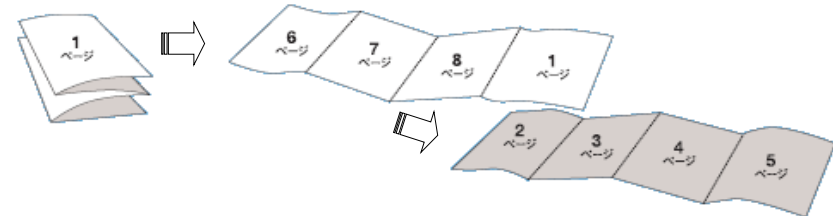

■ PANORAMA 6P

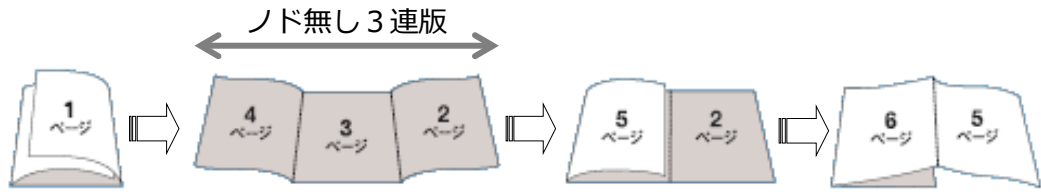

■ PANORAMA プラスワン

仕掛けのあるビジュアル展開が可能

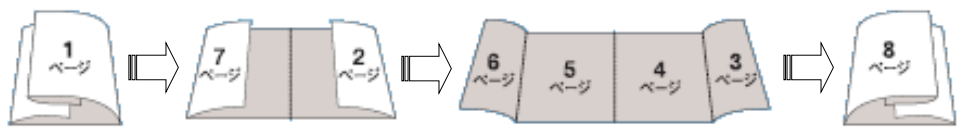

■ PANORAMA Z

(PANORAMA 6Pを「Z」型に折り畳んだ体裁)

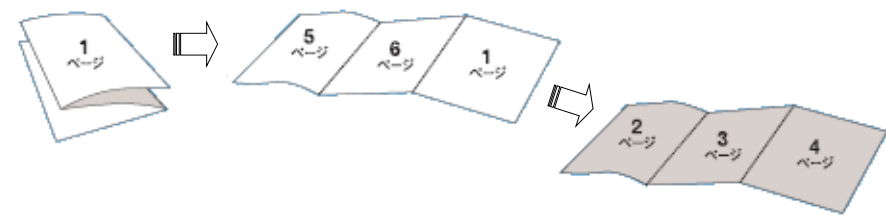

サイズバリエーション

【裏面】

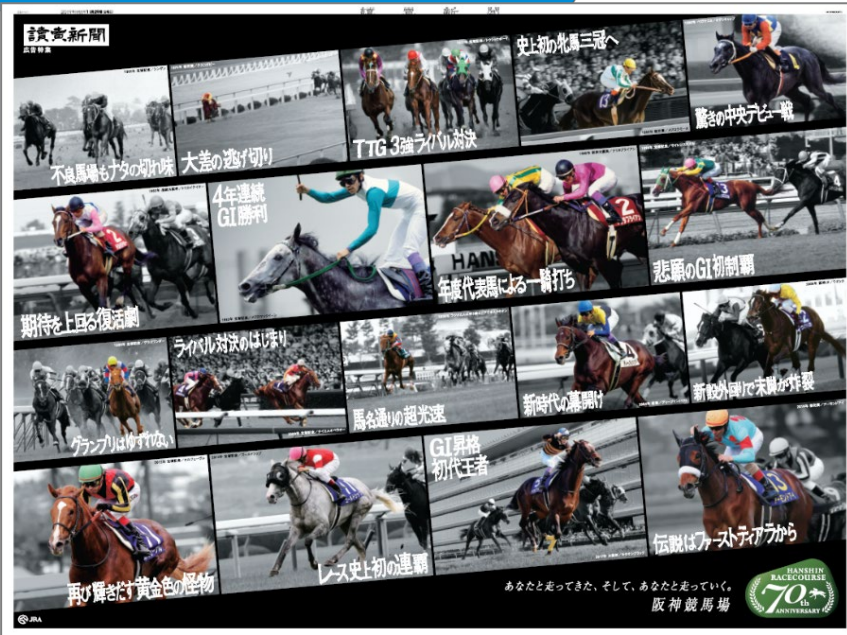

【表面】



B1新聞



2019年11月29日 「JRA 阪神競馬場」

使用可能用紙一覧

主に6種類の中から自由に選べます

用紙銘柄	連量 (単位: kg)	米坪 (単位: g/m ²)	特徴	
新聞用紙	19.0	43.0	本紙と同じ用紙	白色度55%
高白70 (ニュー高白)	23.0	51.8	中質紙	白色度70%
エバーライト ホワイトニュース	28.5	64.0	中質紙	白色度80%
ブルースター ニュース	24.0	54.2	中質紙	白色度68%
オーロラS	21.5	48.0	微塗工紙	グロス系
オーロラL	31.0	69.9	A3コート紙	グロス系



←用紙見本帳
弊社営業担当者、もしくは
広告編成部までお問い合わせ
ください。

■特殊加工■
単色 or 二色刷りの郵便ハガキを貼付できます

郵便ハガキ
天地 144 mm
左右 100mm
のりしろは 左右 14mm

・貼付可能な面は、体裁によって異なります。

タブロイド判		ブランケット判	
4 P	8 P	2 P	4 P
2面	4面	2面	4面
3面	5面		

※別途料金が必要になります。
※その他、ミシン目加工なども可能です。
弊社営業担当者にご相談ください。

薄

厚

紙の厚さ

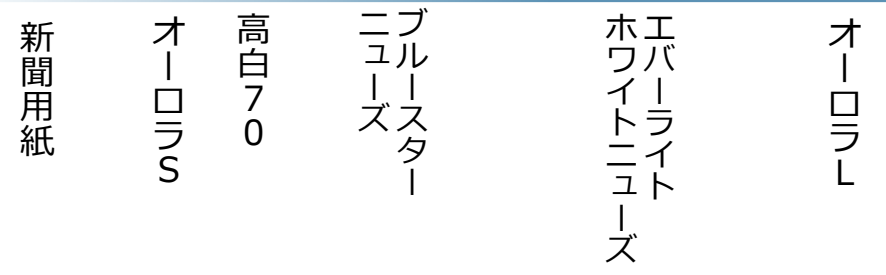

※基本的に米坪に対応

※こちらに記載のない紙もお取り扱い可能です。お問い合わせください。

作業の流れ

お見積もり

弊社営業担当者に配布日（時期）、体裁、用紙、配布エリアなどのご希望をお伝えください。
通常**5営業日**以内にお見積もりを提出します。

お申し込み

弊社営業担当者に配布日・体裁・用紙・配布エリアなどの決定情報をお伝えいただき、お申し込みください。
お申し込みを受けて作業スケジュールを設定し、原稿入稿日をご連絡します。

配布日の
50日前

原稿入稿

広告編成部にデジタル入稿してください。
原稿制作についてはAD Digital「制作マニュアル」
<http://www.yomiuri.co.jp/adv/ad/edi.html>をご参照ください。

配布日の
2週間前

印刷

配布日の
10日前

配布

配布日は自由にご指定いただけます（休刊日・元日等を除く）
※紙面の都合により、配布日の調整をお願いする場合があります。
詳しくはお問い合わせください。

※ 日程はいずれも目安です。詳しいスケジュールは個別に決定します。

地区広告版のご紹介

...

「地区広告版」は、ブロック単位ではなく、販売店単位で配布する10万部以下の広告商品です。

別刷広告特集と同様に、題字・ノンブルを入れて発行いたします。

※ 「別刷広告特集」と組み合わせることも可能です。例えば、「主要な商圏は『別刷広告特集』を実施し、付随する細かい商圏は『地区広告版』を配布する」などでご活用ください。

◆地区広告版の料金は、印刷工場や配布エリアによって変わります（印刷工場は、読売新聞で選定いたします）。実施の際は、営業担当者に料金のご確認をお願いいたします。

※新聞用紙も印刷可能です。

実施料金など、実施ご検討の際は弊社営業担当までお問い合わせください。

原稿制作にあたって

制作上の注意：ノンブルや題字について

	タブロイド判	ブランクット判
①ノンブル	新聞社からお渡しするノンブルデータを、 必ず 原稿内に組み込んでください。	新聞社で印刷する場合： 新聞社で合成しますので原稿内に組み込む必要はありません。 外部工場での印刷の場合： 新聞社からお渡しするノンブルデータを、 必ず 原稿内に組み込んでください
②題字	新聞社からお渡しする指定の題字（無地に墨文字）を 必ず 原稿内の 右上 or 左上 に組み込んでください。 縦書き・横書きの2タイプをご用意しています。	
	題字のサイズ	
	本紙題字の 70% が目安 (縦横比維持)	本紙題字と同サイズが目安
③“広告特集”	題字に接近して 必ず 記載してください（ ゴシック体 ）。	
	“広告特集”のフォントサイズ	
	18級以上	20級以上
④広告罫	全てのページに必ず 入れてください。	

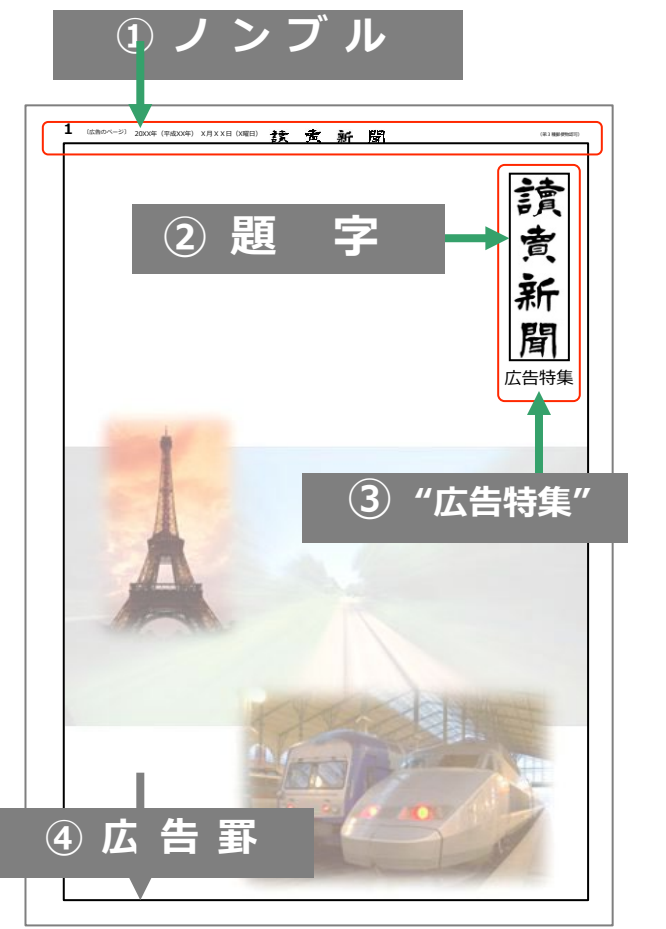

※タブロイド判の場合

■ 英字の題字も上記規定に沿った掲載となります。

- デザイン・内容等は、読売新聞社発行物であることを意識して制作してください。
- 本紙と同様に「読売新聞広告掲載基準」等に則って審査いたします。

原稿制作にあたって

題字は日本語と英字をご用意しています

題字

題字は日本語（縦・横）と英字があります。クリエイティブに応じて好きな方をご使用いただけます。
使用規定は前ページをご覧ください。



THE YOMIURI SHIMBUN
AD supplement

読売新聞が記事広告の作成に携わった場合、下記のように「企画・制作／読売新聞社広告局」にあたる一文とともに掲載いただきます。

THE YOMIURI SHIMBUN
AD supplement

Planned & Produced by
The Yomiuri Shimbun Advertising Bureau

ノンブル

タブロイド判および新聞社以外で印刷するブランケット判には、ご提供するフォントデータを使用してノンブル（欄外表示）を作成し、原稿内に組み込んで入稿してください。

※新聞社で印刷するブランケット判には、弊社でノンブルを合成します。

ノンブル見本：

1 (広告のページ) 2023年(令和元年) 2月1日(水曜日) 読 売 新 聞 (第3種郵便物認可)

(第3種郵便物認可) 2023年(令和5年) 2月1日(水曜日) 読 売 新 聞 (広告のページ) 4

※上記を参考に、「読売新聞のロゴ」「頁数」「発行年月日・曜日」「広告のページ」「第3種郵便物認可」を入れて下さい。
※ノンブル全体のサイズは天地 約5mm、左右は各判の制作サイズに準じます。フォントサイズ、余白の取り方などに特に規定はありません。
事前に印刷会社に確認を行うようお願いします。

原稿サイズ (ノブル含まず)

タブロイド判・ブランクット判

タブロイド判

※上部にノブル (天地 約4~5mm) を付け、合計天地 約380mmにて入稿ください。

印刷会社によっても異なりますので、詳細はお問い合わせください。

単独面

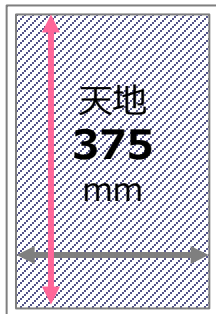

続き面 (ノド有り)

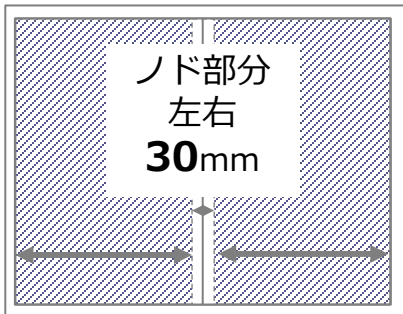

続き面 (ノド無し)

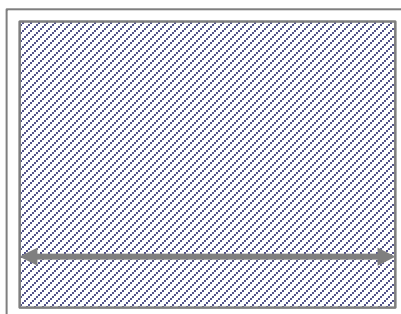

ブランクット判

※**新聞社以外で印刷する場合は**上部にノブル (天地 約4~5mm) を付け、合計天地 約517mmにて入稿ください。

印刷会社によっても異なりますので、詳細はお問い合わせください。

単独面

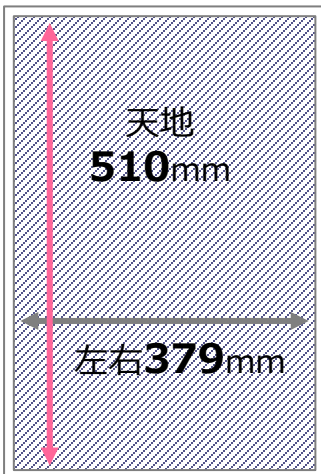

続き面 (ノド有り)

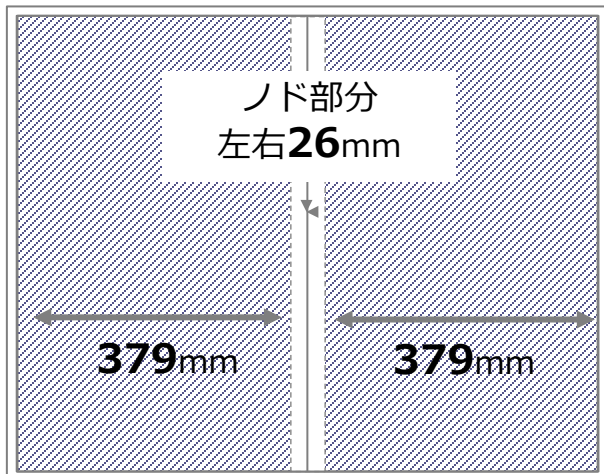

続き面 (ノド無し)

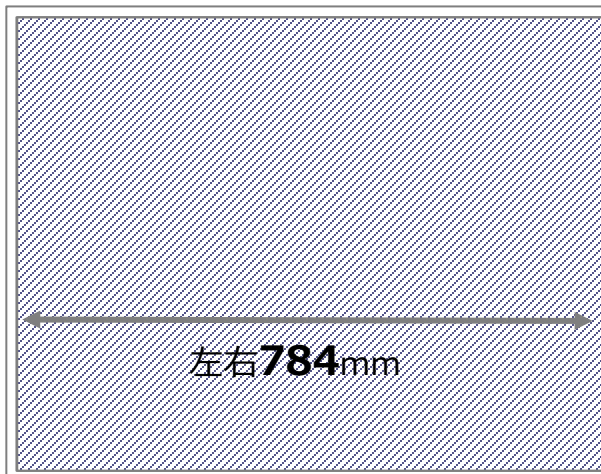

・原稿サイズは、別刷り広告特集・地区広告版共通です。

原稿サイズ(ノブル含まず)

パノラマ

パノラマ①

PANORAMA 8P & W

※上部にノブル(天地 約4~5mm)を付け、合計天地 約517mmにて入稿ください。
印刷会社によっても異なりますので、詳細はお問い合わせください。

1・2・7・8面

3~6面(ノド無し4連版)

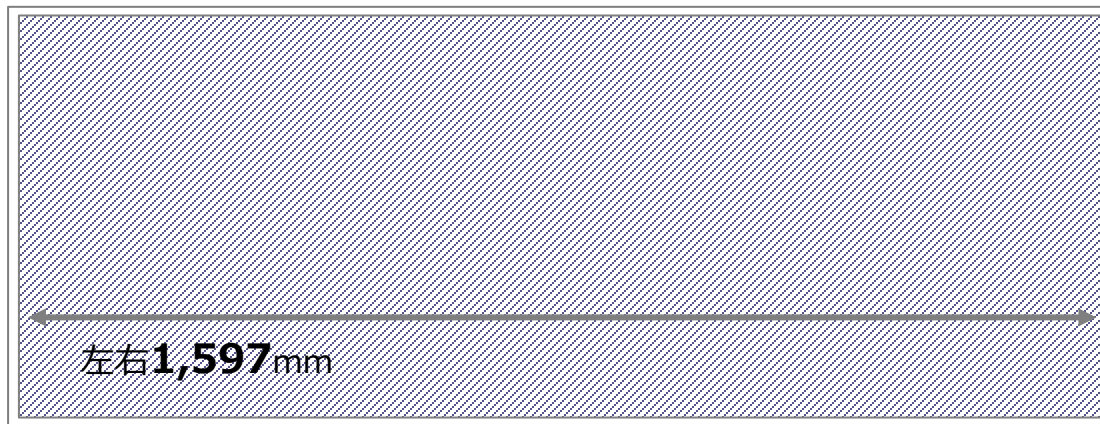
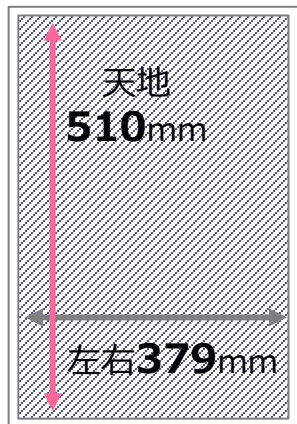

パノラマ②

PANORAMA 6P & Z

※上部にノブル(天地 約4~5mm)を付け、合計天地 約517mmにて入稿ください。
印刷会社によっても異なりますので、詳細はお問い合わせください。

1・5・6面

2~4面(ノド無し3連版)

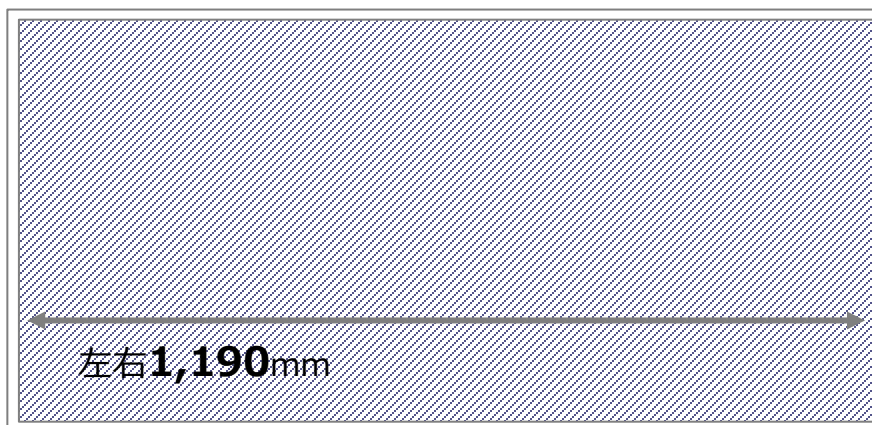

・原稿サイズは、別刷り広告特集・地区広告版共通です。

原稿サイズ

B 1 新聞

表 & 裏面

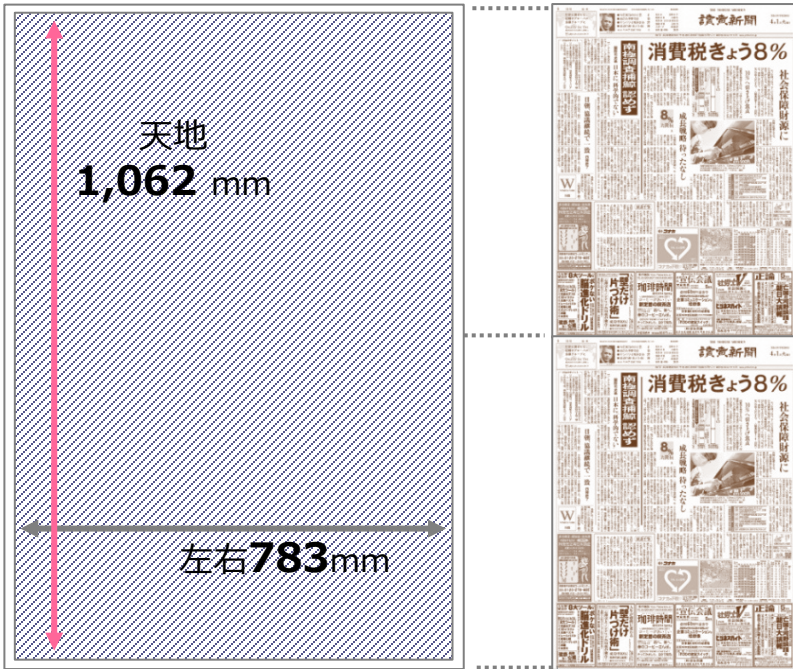

B1新聞、特殊加工について

特殊加工

郵便ハガキの貼付

- 単色 or 二色刷りの郵便ハガキを貼付できます
※別途料金がかかります。御相談ください。

郵便ハガキ

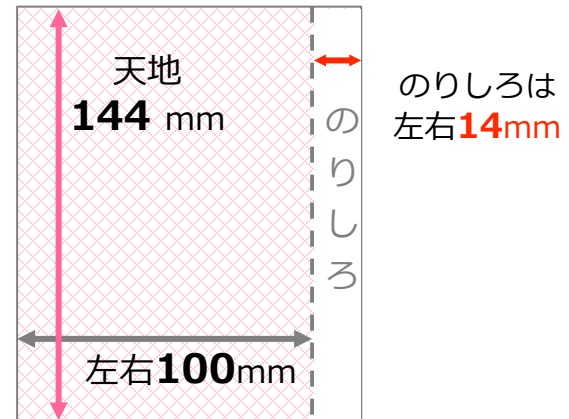

- 貼付可能な面は、体裁によって異なります

タブロイド判		ブランケット判	
4 P	8 P	2 P	4 P
2面 3面	4面 5面	2面	4面

※その他、ミシン目加工なども可能です。
弊社営業担当者にご相談ください。

・原稿サイズは、別刷り広告特集・地区広告版共通です。

制作時の注意

パノラマ・中面制作時の注意

- ・ノンブル、欄外表示、社野を全て含んだデータで制作ください。
- ・社野として、広告野の周囲1mmを太さ0.25ptのスミ野で囲ってください。
- ・パノラマの中面のデータは**2枚に分けて入稿**いただく必要があります。ご注意ください。

パノラマ8P

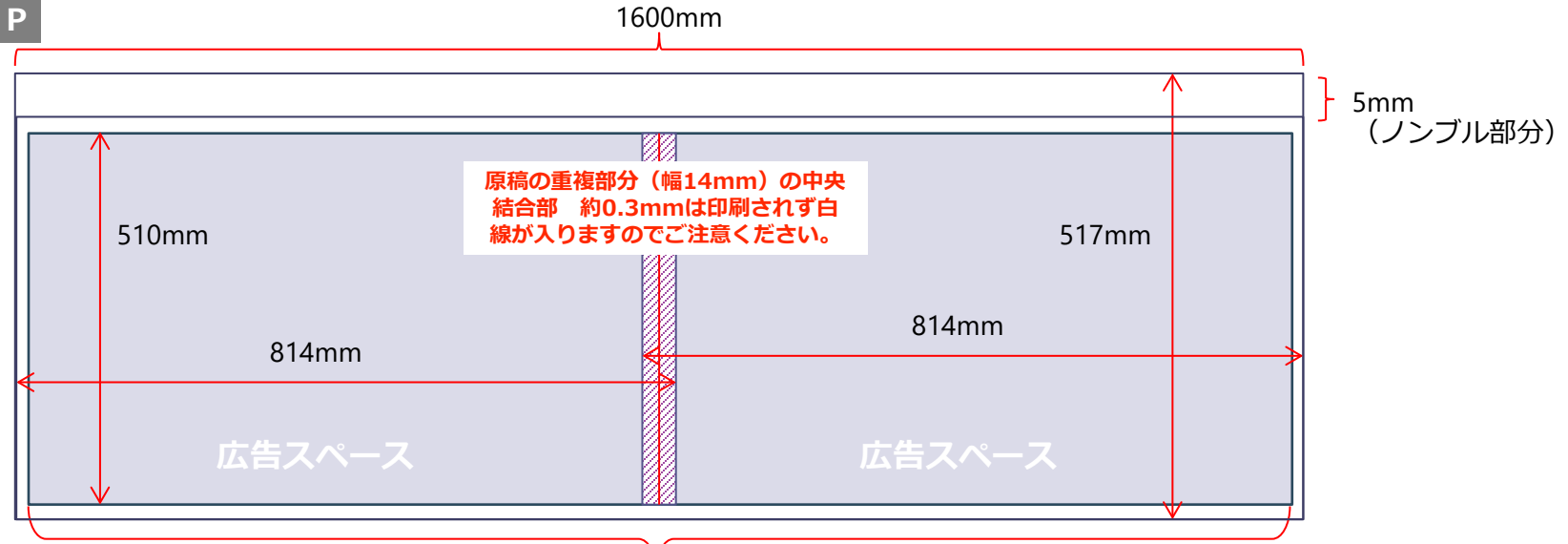

パノラマ6P

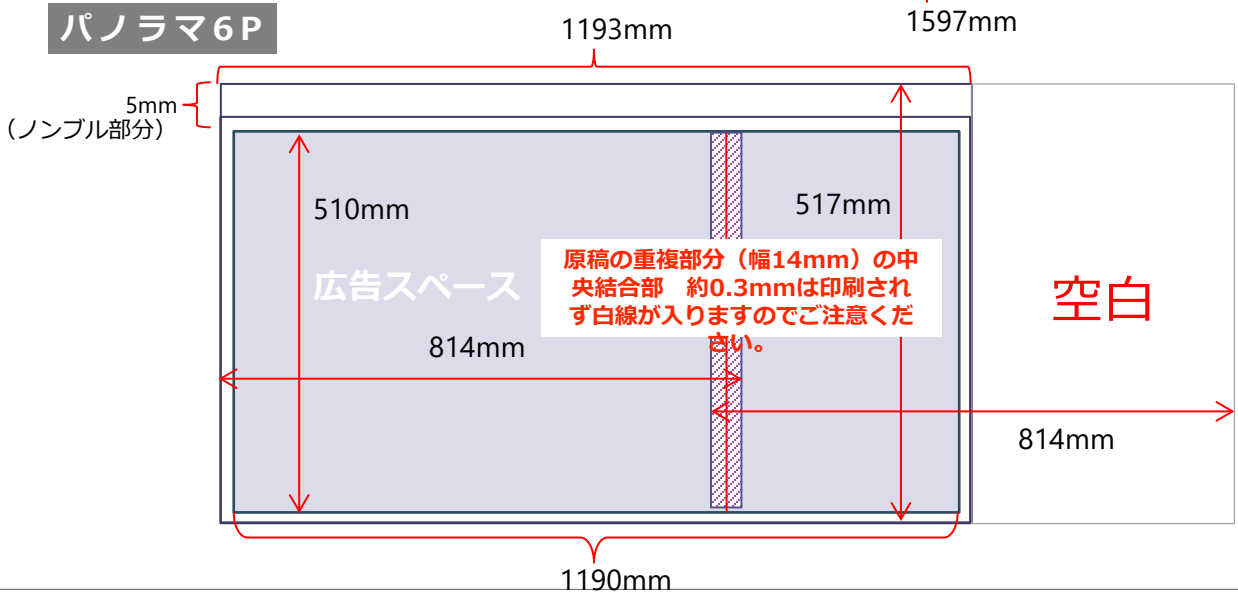

<パノラマ6P・8P共通注意事項>

※入稿時には天地517mm、左右814mmの原稿2枚を入稿ください。

※いずれも、広告スペースのうち**左端から803mm**の位置に版の継ぎ目線 (0.3mm程度) が入ります。

その位置には小さい文字などがかからないようレイアウトしてください。

制作時の注意

新聞社印刷のタブロイド判 制作時の注意

- ・ノンブル、欄外表示、社罫を全て含んだデータで制作ください。
- ・新聞社工場（輪転機）で印刷するので、**ブランケット判の状態（タブロイド2ページ分を1枚として）**で入稿いただきます。輪転機は表・裏を同時に印刷するため、鏡合わせの要領で**原稿の向きを左右逆向き**に作る必要がある点にご注意ください。

制作サイズ

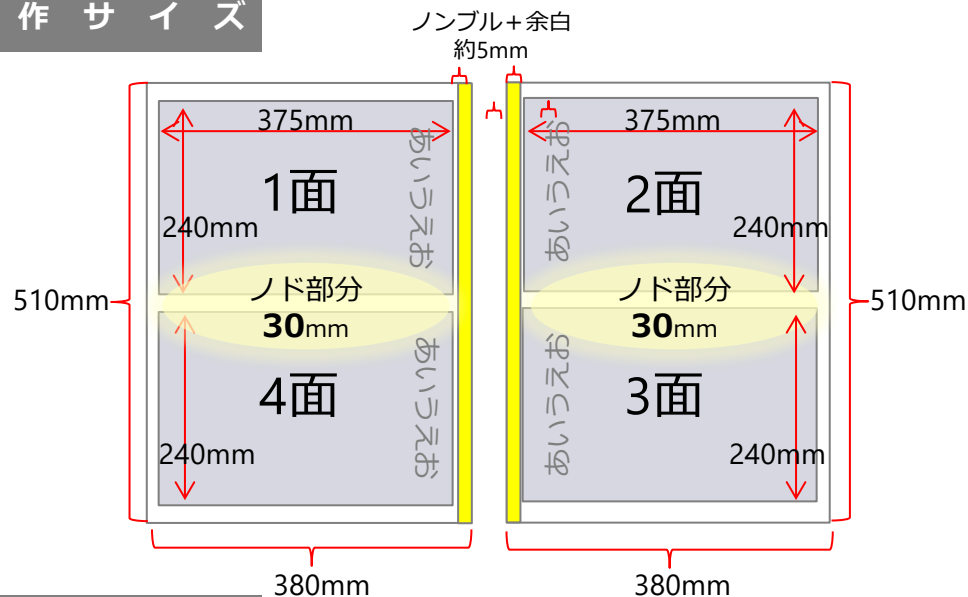

原稿の配置・向き

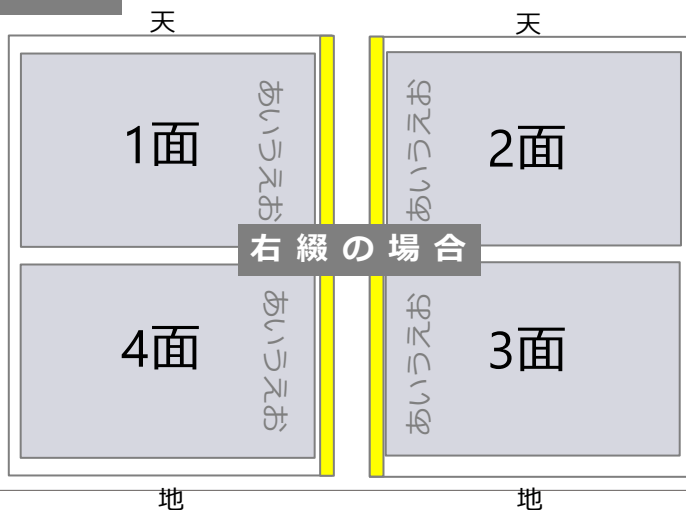

右綴の場合

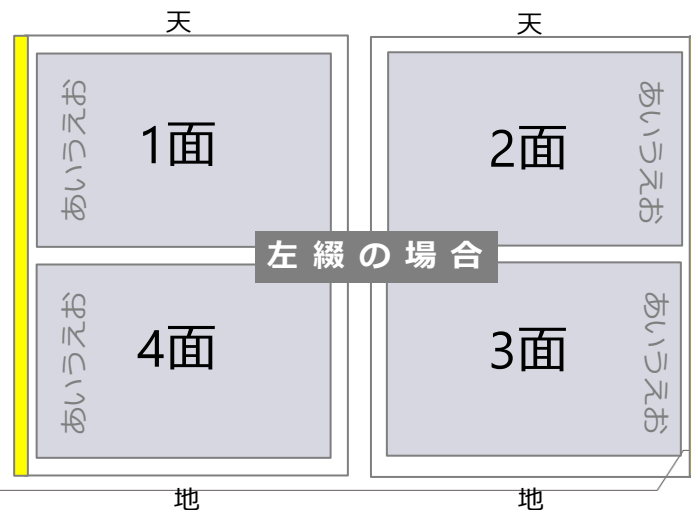

左綴の場合

お問い合わせ



その他、基本的な制作マニュアルは記事下広告と同じです。

AD Digital 「制作マニュアル」

をご参照の上、制作してください。

読売新聞 広告 制作ガイド 🔍

<https://yab.yomiuri.co.jp/adv/ad/edi.html>

別刷り広告特集に関するお問い合わせ

広告編成部 (06-6366-1755)

ソリューション開発部(06-6366-2417)